

180° SUIHKUT

SUIHKU TOIVEITTESI MUKAISESTI



SVEDBERGS

180° ERITYISRATKAISU 1

Nyt voit saada suihkuseinät täysin mittojen ja toiveittesi mukaisesti. Saatavilla on leveydet 20 -100 cm. Korkeudet 50-200 cm (lasin korkeus 198,2 cm + 1,8 cm rako lattianrajaan). Lasi voidaan leikata viistoon tai muuhun toivomaasi muotoon. Ole tarkka mittoja ottaessasi! Mitattuasi tilan, tarkista saamasi mitat vielä kerran. Sen jälkeen jätä luonnoksesi mittoineen Svedbergsin jälleenmyyjälle. Arvioitu toimitusaika on 3-4 viikkoa tilauksesta. Erikoistilauksilla ei ole palautusoikeutta.

SUIHKUKULMA AMMEESEEN

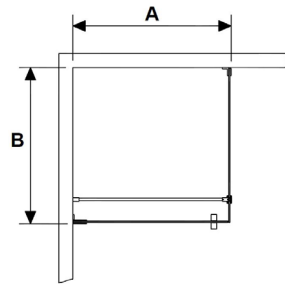
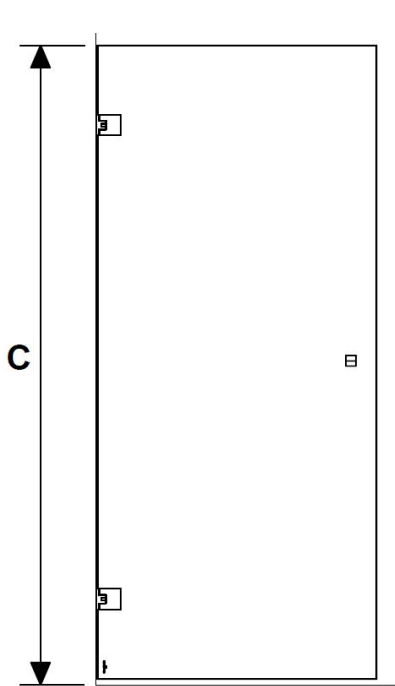

Suihkukulma 1 ovella

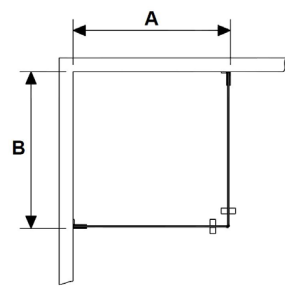

Suihkukulma 2 ovella

Merkitse ruutuihin haluamasi kokonaismitat:

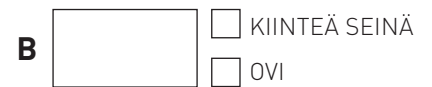

A = Kokonaisleveys seinästä, max 1000 mm.

B = Kokonaisleveys seinästä, max 1000 mm.

C = Kokonaiskorkeus lattiasta, max 2000 mm.

HUOM! Kiinteä seinä +24 mm.

Lasi voidaan tilata viistoon leikattuna, kiinteä seinä uralla tai reiällä putken läpivientiä varten. Liitä luonnos tilaukseen.

YKSIOVINEN SUIHKUSEINÄ KAHDEN SEINÄN VÄLIIN

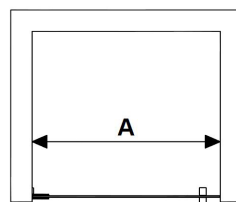
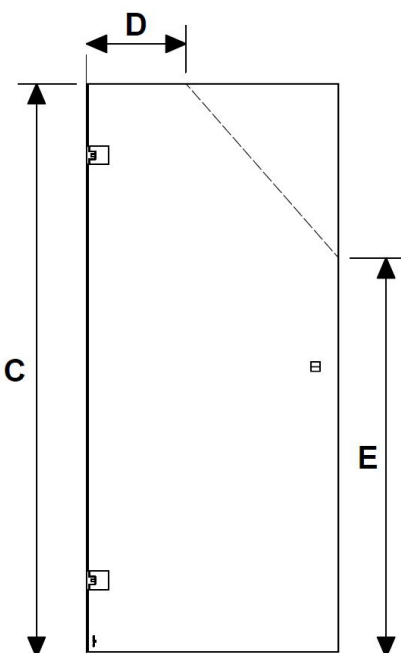

Yksiovinen suihkuseinä kahden seinän väliin

Merkitse ruutuihin haluamasi kokonaismitat:

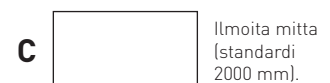

A = Kokonaismitta seinästä seinään, max 1000 mm.

C = Lasin kokonaiskorkeus lattiasta, max 2000 mm.

D = Leveys seinästä leikkauksen alkukohtaan.

E = Korkeus lattiasta leikkauksen alkukohtaan.

KAKSIOVINEN SUIHKUSEINÄ KAHDEN SEINÄN VÄLIIN

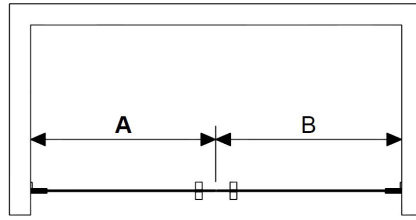
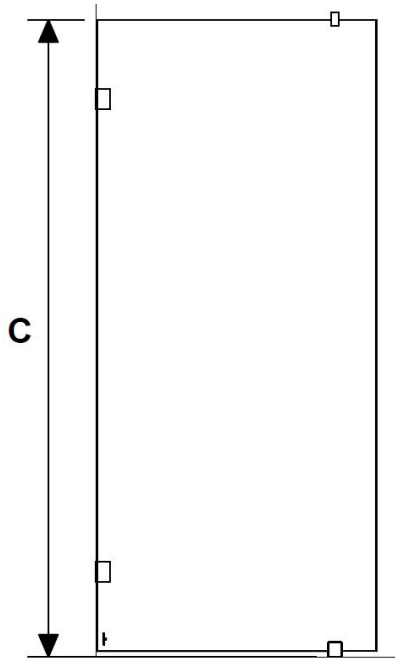

Kaksiovinen suihkuseinä kahden seinän väliin

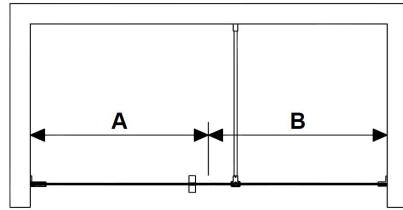

Yksi ovi ja kiinteä suihkuseinä kahden seinän väliin

Merkitse ruutuihin haluamasi kokonaismitat:

A Ilmoita aina pienin mitta. OVI

B Ilmoita aina pienin mitta. KIINTEÄ SEINÄ OVI

C Ilmoita mitta (standardi 2000 mm).

A = Kokonaisleveys seinästä, max 1000 mm.

B = Kokonaisleveys seinästä, max 1000 mm.

C = Kokonaiskorkeus lattiasta, max 2000 mm.

HUOM! Kiinteä seinä + 24 mm.

A+B = Suihkuseinän kokonaisleveys, max 2000 mm.

Lasi voidaan tilata viistoon leikattuna, kiinteä seinä uralla tai reiällä putken läpivientiä varten. Liitä luonnos tilaukseen.

JAKOSEINÄ AMMEESEEN

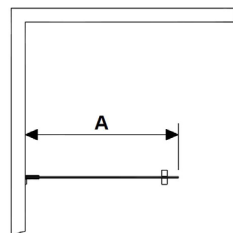
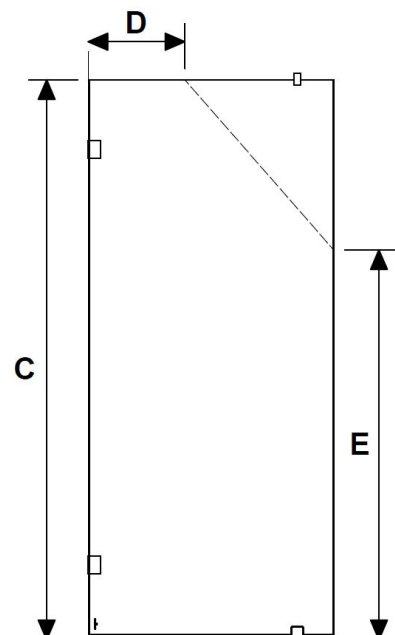

Jakoseinä ovella

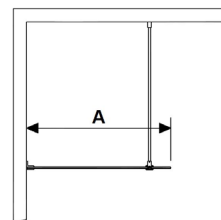

Kiinteä jakoseinä

Merkitse ruutuihin haluamasi kokonaismitat

A KIINTEÄ SEINÄ OVI

C Ilmoita mitta (standardi 2000 mm).

D Vain viistoleikkauksessa.

E Vain viistoleikkauksessa.

A = Kokonaisleveys seinästä, max 1000 mm.

C = Kokonaiskorkeus lattiasta, max 2000 mm. HUOM! Kiinteä seinä + 24 mm.

D = Korkeus lattiasta leikkauksen alkuun.

E = Korkeus lattiasta leikkauksen alkukohtaan

Lasi voidaan tilata viistoon leikattuna, kiinteä seinä uralla tai reiällä putken läpivientiä varten. Liitä luonnos tilaukseen.

JAKOSEINÄ AVOIN

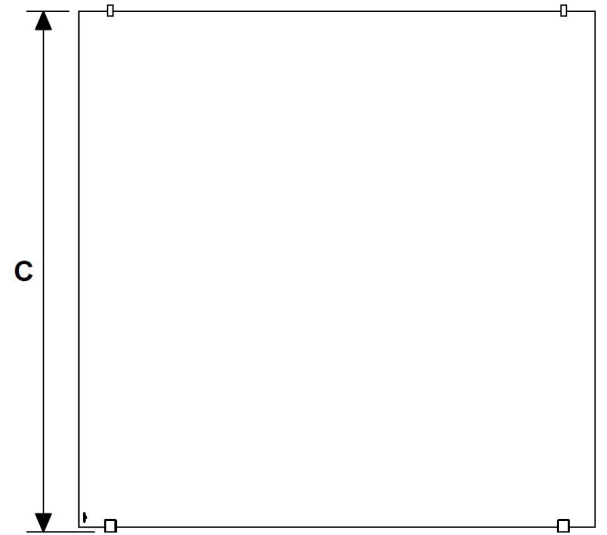
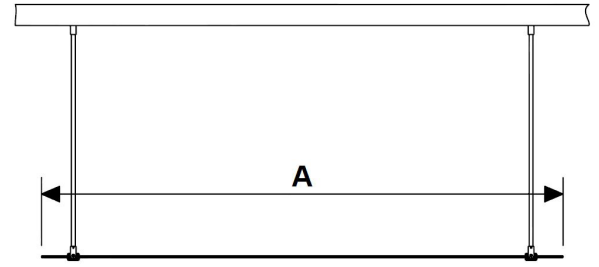
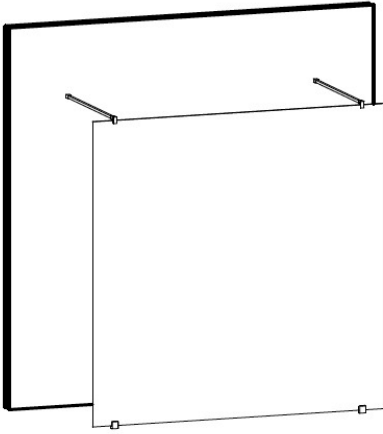

A = Lasin leveys 1000-2000 mm.

C = Lasin kokonaiskorkeus lattiasta, max 2000 mm.
HUOM! Kiinteä seinä + 24 mm.

Lasi voidaan tilata viistoon leikattuna, kiinteä seinä uralla tai reiällä putken läpivientiä varten. Liitä luonnos tilaukseen.

Merkitse ruutuihin
haluamasi kokonaismitat:

A **C** Ilmoita mitta
(standardi
2000 mm).

KESKELLÄ SEINÄÄ

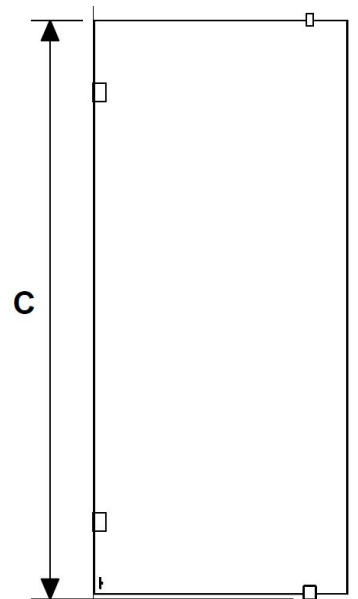
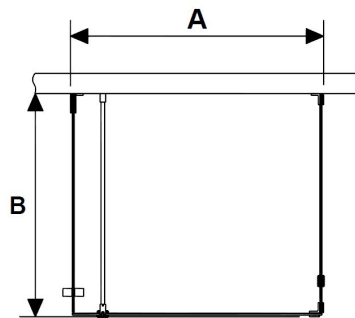
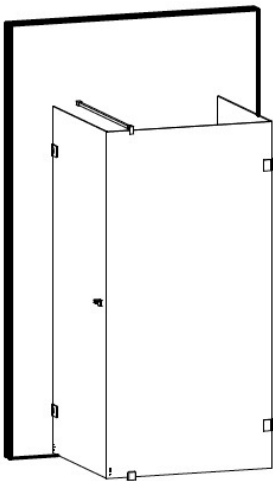

A = Lasin leveys, max 1000 mm.

B = Kokonaisleveys lattiasta, max 1000 mm.

C = Kokonaiskorkeus lattiasta, max 2000 mm.

HUOM! Kiinteä seinä + 24 mm.

Lasi voidaan tilata viistoon leikattuna, kiinteä seinä uralla tai reiällä putken läpivientiä varten. Liitä luonnos tilaukseen.

Merkitse ruutuihin
haluamasi kokonaismitat:

A **B** **C** Ilmoita mitta
(standardi
2000 mm).

SUIHKUKULMA 180 KIINTEÄLLÄ SEINÄLLÄ

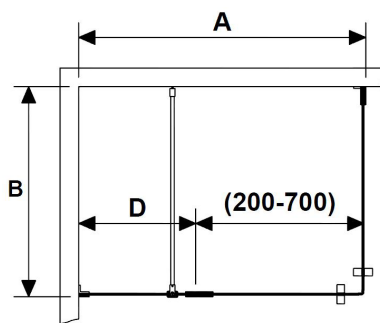
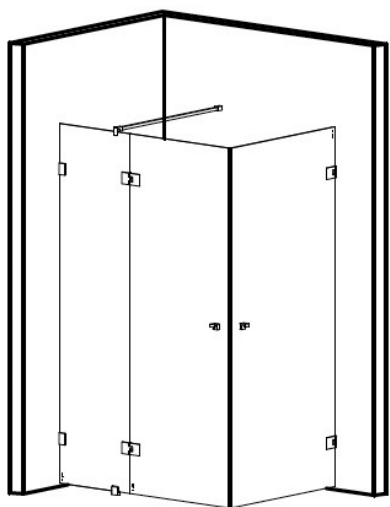

Merkitse ruutuihin haluamasi kokonaismitat:

A

B

C

Ilmoita mitta
(standardi
2000 mm).

D

- A** = Kokonaisleveys seinästä, max 1200 mm.
- B** = Kokonaisleveys seinästä, max 1000 mm.
- C** = Kokonaiskorkeus lattiasta, max 2000 mm.
HUOM! Kiinteä seinä +24 mm.
- D** = Kokonaisleveys seinästä, max 500 mm.

Lasi voidaan tilata viistoon leikattuna, kiinteä seinä uralla tai reiällä putken läpivientiä varten.
Liitä luonnos tilaukseen.

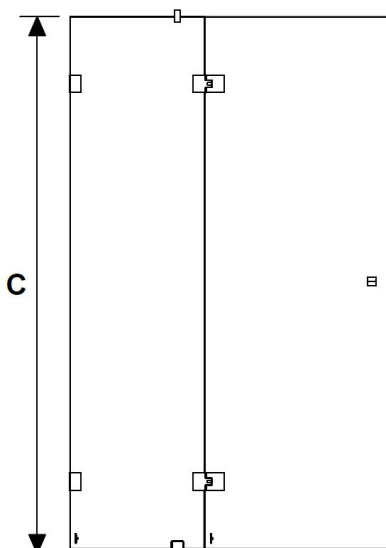

SUIHKUKULMA 90 KIINTEÄLLÄ SEINÄLLÄ

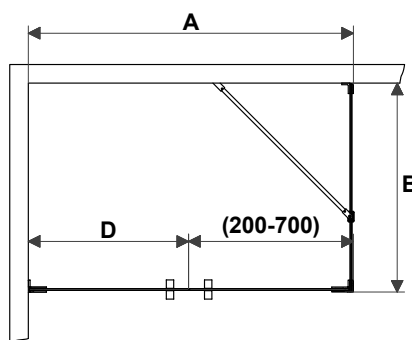
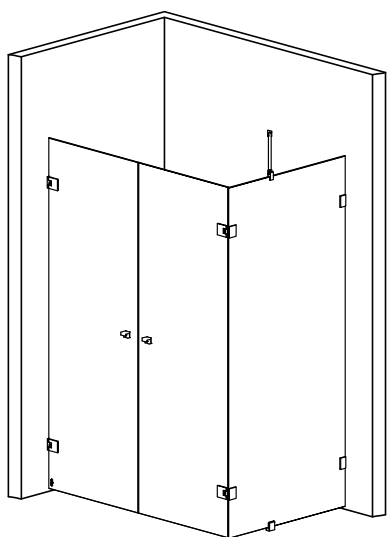

Merkitse ruutuihin haluamasi kokonaismitat:

A

B

C

Ilmoita mitta
(standardi
2000 mm).

D

- A** = Kokonaisleveys seinästä, max 1200 mm.
- B** = Kokonaisleveys seinästä, max 1000 mm.
- C** = Kokonaiskorkeus lattiasta, max 2000 mm.
HUOM! Kiinteä seinä +24 mm.
- D** = Kokonaisleveys seinästä, max 500 mm.

Lasi voidaan tilata viistoon leikattuna, kiinteä seinä uralla tai reiällä putken läpivientiä varten.
Liitä luonnos tilaukseen.

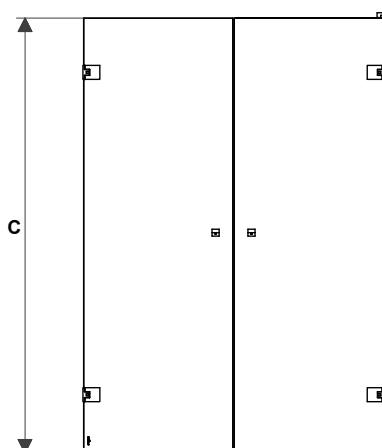

3-OSAINEN SUIHKUSEINÄ KAHDEN SEINÄN VÄLIIN

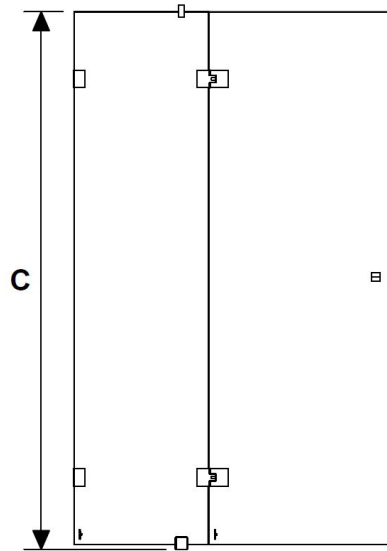
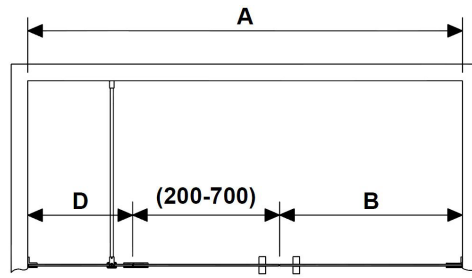
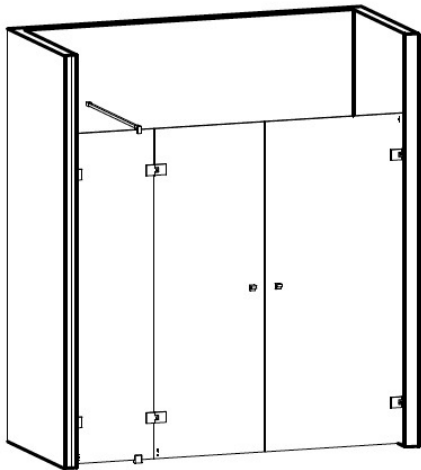

A = Kokonaisleveys seinästä seinään, max 2200 mm.

B = Kokonaisleveys seinästä, max 1000 mm.

C = Lasin kokonaiskorkeus lattiasta, max 2000 mm.

HUOM! Kiinteä seinä +24 mm.

D = Kokonaisleveys seinästä, max 500 mm.

Lasi voidaan tilata viistoon leikattuna, kiinteä seinä uralla tai reiällä putken läpivientä varten.

Liitä luonnos tilaukseen.

Merkitse ruutuihin haluamasi kokonaismitat:

A



Ilmoita aina pienin mitta.

B



C



Ilmoita mitta (standardi 2000 mm).

D



ERITYISRATKAISU 2

Erytystilaus 2:ssa on samat suihkuseinämallit kuin Erytystilaus 1:ssä, mutta Erytystilaus 2:ssä on mahdollista ylittää standardimitat (HUOM! Oven leveys max 100 cm). Näet eri mittavaihtoehdot Erytystilaus 1:n kuvista. Mikäli haluamaasi mallia ei löydy valmiista mitoista, voimme toimittaa suihkuseinän toiveittesi mukaisesti. Kysy meiltä tarjousta!

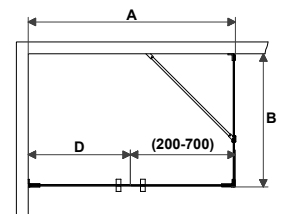
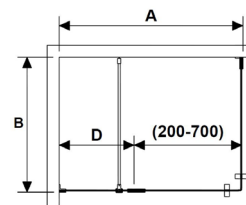
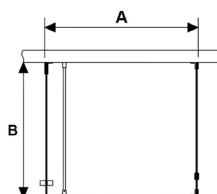
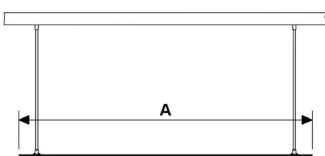
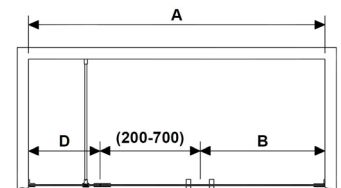
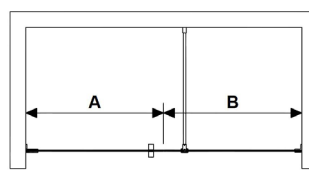
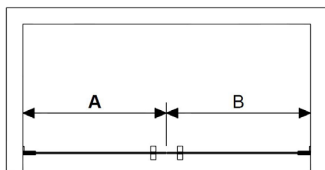
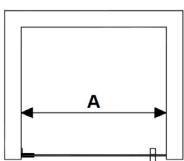
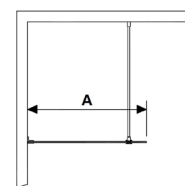
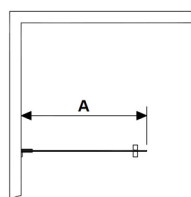
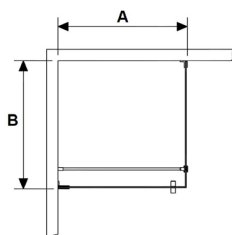
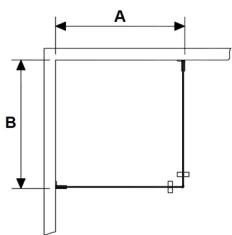

LASIT JA SARANAT



LASI

- Kirkas lasi
- Kristallilasi
- Savulasi

Kirkas lasi

Kristallilasi

Savulasi



Sarana



Seinäkiinnike



Kattokiinnike



Lattiakiinnike



Seinätuki



Vedin

SVEDBERGS®